



# **DrizAir® 1400 Owner's Manual**

© 2026 Legend Brands, Inc.



<b>1</b>	<b>Owner's Manual</b>	<b>4</b>
1.1	Product Introduction .....	5
1.2	Safety Warnings .....	6
1.3	Warranty and Registration .....	7
1.4	Controls and Operating .....	8
1.5	Command Hub .....	11
1.6	Alerts on Command Hub .....	13
1.7	At the End of the Job .....	14
1.8	Transport and Storage .....	15
1.9	Maintenance .....	16
1.10	Troubleshooting .....	19
1.11	Specifications .....	20
1.12	Accessories Included .....	21
1.13	Additional Product Information .....	22
1.14	Service Technicians Only .....	23
<b>2</b>	<b>Manual de instrucciones</b>	<b>26</b>
2.1	Introducción del producto .....	27
2.2	Advertencias de seguridad .....	28
2.3	Registro de la garantía .....	29
2.4	Controles y Instrucciones de Operación .....	30
2.5	Cómo usar el Command Hub .....	32
2.6	Alertas en Command Hub .....	34
2.7	Al final de la operación .....	35
2.8	Transporte y Almacenamiento .....	36
2.9	Programa de mantenimiento .....	37
2.10	Solucion de problemas .....	40
2.11	Especificaciones .....	41
2.12	Piezas incluidas .....	42
2.13	Información Adicional .....	43
2.14	Solo para técnicos del servicio .....	44
<b>3</b>	<b>Manuel du propriétaire</b>	<b>47</b>
3.1	Présentation du Produit .....	48
3.2	Avertissements de Sécurité .....	49



3.3	<b>Garantie et Enregistrement</b> .....	51
3.4	<b>Commandes et Mode d'emploi</b> .....	52
3.5	<b>Comment utiliser le Command Hub</b> .....	54
3.6	<b>Alertes sur le centre de commande</b> .....	56
3.7	<b>À la Fin du Travail</b> .....	57
3.8	<b>Transport et Stockage</b> .....	58
3.9	<b>Programme d'entretien</b> .....	59
3.10	<b>Dépannage</b> .....	62
3.11	<b>Spécification</b> .....	63
3.12	<b>Pièces Incluses</b> .....	64
3.13	<b>Informations Supplémentaires</b> .....	65
3.14	<b>Pour les techniciens d'entretien seulement</b> .....	66



## 1 Owner's Manual

### **DrizAir® 1400 PORTABLE DEHUMIDIFIER**

---

**Model #127890**

**Legend Brands, Inc.**

15180 Josh Wilson Road, Burlington, WA 98233

Phone: 800-932-3030

LegendBrands.com

Patents: *LBpatents.com*

© 2026 Legend Brands, Inc.





## 1.1 Product Introduction

The Legend Brands DrizAir® 1400 dehumidifier reduces humidity in enclosed environments by removing water vapor from the air. The DrizAir 1400 is ideal for humidity control, water damage restoration, structural drying, and other applications requiring temporary, high-performance dehumidification.

## 1.2 Safety Warnings

### READ AND UNDERSTAND BEFORE OPERATING

---

#### SAFETY INSTRUCTIONS

#### **WARNING**

**WARNING! Do not alter or modify your unit in any way. Use only replacement parts authorized by Legend Brands, Inc. Modifications or use of unapproved parts could create a hazard and will void your warranty. Contact your authorized distributor for assistance.**



**WARNING! Explosion or combustion hazard due to flammable refrigerant.**

- Do not use in environments with combustible gases, electric heaters or open flames.
- Do not drill into or braze the dehumidifier.
- Do not attempt to service the refrigeration system! Only authorized service center personnel should service or decommission the refrigeration system.
- Be aware that refrigerant gases can be odorless.

**WARNING! Electric shock hazard, rotating fan, hot surface hazards. Unplug unit before opening cover for cleaning or servicing. Unit must be grounded.**

- Inspect the power cord before use. If cord is damaged, do not use. Always grasp the plug (not the cord) to unplug.
- Insert three-prong plug on power cord into a matching electrically grounded outlet. Do not use adapter. Never cut off third prong. Do not use an extension cord.
- The unit must be operated on a 115V/60Hz circuit protected by a Ground Fault Circuit Interrupter (GFCI) device.
- Keep motor and wiring dry. Do not power wash or expose the unit to rain.
- Do not attempt to repair the unit. For Authorized Service Centers, contact Dri-Eaz.

**NOTICE: Do not use in environments where corrosive chemicals are present, such as chlorine.**

**NOTICE:** The unit should not be used by persons (including children) with reduced physical, sensory or mental capabilities, or lack of experience and knowledge, unless they are given supervision or instruction. Children should not be allowed to play with the unit.

For proper disposal, this unit should be taken to a recycling entity authorized to process refrigeration equipment.

**CONTAINS:** FCC ID 2ADHKWINC3400; IC 20266-ATWINC3400; CAN-ICES-003(B)/MB-003(B)



## 1.3 Warranty and Registration

Visit [LegendBrands.com](http://LegendBrands.com) to register your purchase. Registration allows us to better assist you with using, maintaining or servicing your equipment and to contact you in case we have important safety information concerning your Dri-Eaz product. If you determine service is required, have your equipment model, serial number and original proof of purchase available and contact an authorized distributor or Legend Brands for assistance with obtaining a return material authorization (RMA).



## 1.4 Controls and Operating

### SET UNIT UPRIGHT

**NOTICE:** Only transport or store the unit in an upright position, or the oil from the compressor can flow into the refrigerant coils and reduce the ability of the dehumidifier to function and possibly damage the unit. If the unit has been placed on its back or front, set it upright and let it stand for at least 30 minutes before turning it on.

### POSITIONING A DEHUMIDIFIER

For best results, operate your dehumidifiers in an enclosed area. Close all doors and windows that open to the outside to maximize water removal efficiency. Place your dehumidifier away from obstructions, and keep it away from anything that could block airflow into and out of the unit.

### EXTEND HANDLE

Extend the telescoping handle by pushing the button inward, then lifting handle up into place. Release the button to secure handle in operating position.

**NOTICE:** Do not use the extended handle to lift the unit off the ground. Do not use the extended handle as an attachment point to strap the unit in a vehicle for transport. These uses will place undue strain on the handle attachment points in the housing and cause damage not covered by the warranty.

### SET UP DRAIN HOSE

This unit automatically pumps out water on a regular basis. This dehumidifier is equipped with a quick-connect fitting for attaching to the provided drain hose located in the lower compartment. Unwrap the entire hose and place the open end in a sink, drain, bucket or outdoors – anywhere that water can drain out safely. If you use a bucket or other container for water collection, check it regularly to prevent overflows.

**NOTICE:** Uncoil and straighten the entire drain hose. Do not leave any part of the hose coiled and do not place the end of the hose higher than 20 ft. (6 m) above the bottom of the unit. Also check for kinks or other obstructions that might restrict the flow of water. A kink or blockage will cause the unit to turn off producing an error message.

### PLUG IN ELECTRICAL CORD

The dehumidifier should be plugged into a GFCI-protected 115 volt outlet rated for at least 15 amps.

### OPERATING INDICATOR LIGHTS

When the unit is powered on and operating normally, indicator lights in the bezel illuminate blue. If the unit needs attention, indicator lights turn red. The top display bar will turn red and display an



"Alert" indicator as well as the issue encountered. Press the top display bar to view the message and troubleshooting steps. When finished, press the "X" in the upper right corner.

Blue lights in the bezel indicate that the unit is powered on and operating normally. If the unit needs attention, the lights turn red.

## FIG A: PARTS IDENTIFICATION

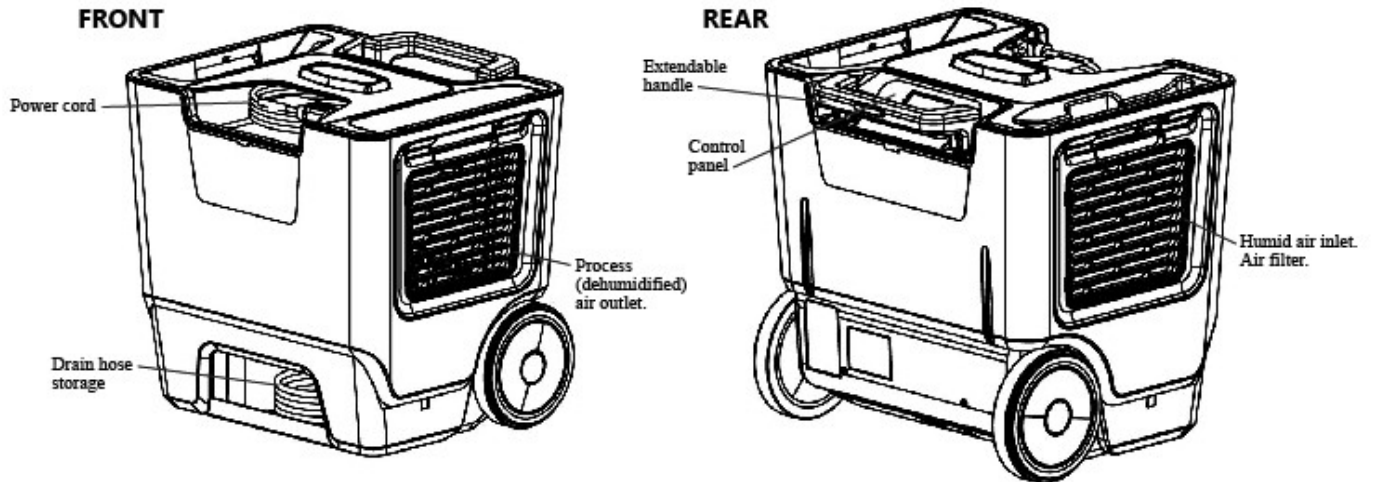

## 1.5 Command Hub

### HOW TO USE THE COMMAND HUB

The i-Series Command Hub provides comprehensive dehumidifier controls and detailed real-time data about the drying environment as well as job hours, self-diagnosis messages, maintenance reminders and operating status.

To take advantage of the Command Hub's remote monitoring and operation via Bluetooth and WiFi, visit the Dri-Eaz Command Center Pro page: [LegendBrands.com/resources/command-center](http://LegendBrands.com/resources/command-center)

### HOME SCREEN VIEWS

**Unit OFF**  
Unit must be plugged in.

**Top display bar:**  
Job hours and status indicators

**Bottom menu bar:**

Press  MENU to access settings and configuration controls

Press  PURGE to pump out condensate tank

Press  ON/OFF to turn unit on.

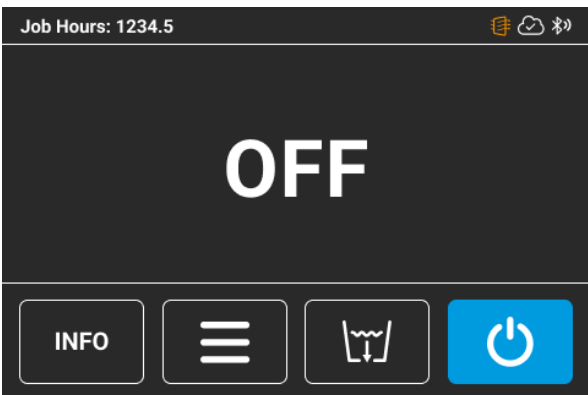



**Unit ON - Drying Mode**  
Press ON/OFF key to switch unit on.

**Top display bar:**  
Job hours and status indicators

**Information display:**  
Inlet (ambient) and outlet temperature and relative humidity (RH%), plus Grains Per Pound (GPP) and GPP change

**Bottom menu bar:**

Press  MENU to access settings and configuration controls

Press  PURGE to pump out condensate tank

Press  ON/OFF to turn unit off.

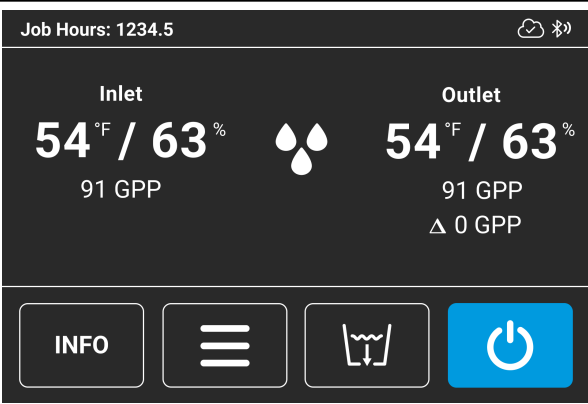

### Unit ON - Humidity Control Mode

Press ON/OFF key to switch unit on.

Press  MENU to access settings and configuration controls

Press  ADJUST RH.

Press  to turn Humidistat on.

Press up/down arrows to set target RH% between 35% to 70% relative humidity. The default humidistat setting is 35% RH.

Press SET when done.

To view chart tracking temperature and humidity, press CHART.

Press  PURGE to pump out condensate tank

Press  ON/OFF to turn unit off.

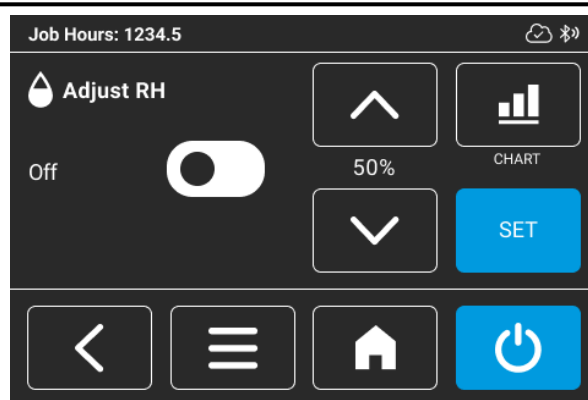

### Unit ON - Airplane Mode (Bluetooth and Wi-Fi Disabled)

Press  MENU to access settings and configuration controls

Press 

Press 

Press button below Airplane Mode to toggle ON.

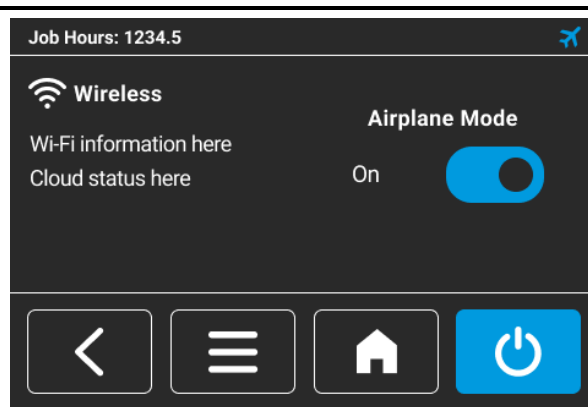

## 1.6 Alerts on Command Hub

If the control system detects a problem, the indicator lights in the bezel will turn red. The top display bar will turn red and display an "Alert" indicator as well as the issue encountered. Press the top display bar to view message and troubleshooting steps. When finished, press the "X" in the upper right corner. NOTE: In the case of an issue, the unit will not operate until the problem is resolved. Refer to the explanations and solutions shown below. If these solutions do not fix the problem, contact your local Dri-Eaz service center or Legend Brands for further assistance.

INDICATOR LIGHTS RED (FOR ALL ALERTS)	
CODE	DESCRIPTION
02	Sensor harness is missing
03	Outlet temperature sensor issue
04	Defrost temperature sensor issue.
05	Temp/RH sensor issue
06	Current sensor failure
08	Command Hub battery low or missing
09	Overflow safety switch issue
10	High amp shutdown 10X
15	High amp shutdown 5X



## 1.7 At the End of the Job

**To reduce the possibility of drips when moving the unit, follow these additional steps to ensure that all water is removed from the unit.**

**NOTICE:** The unit will complete the defrost cycle even if the unit is turned off but still plugged in. If the unit is unplugged during the defrost cycle, excessive water may accumulate in the unit and may drip out when you move the unit.

**NOTICE:** To ensure the condensate tank empties completely while purging, make sure the unit is placed upright on a horizontal surface.

- 1. Do not turn unit off or move it until it has finished the purge cycle.**
- 2. Gently rock the machine to ensure any water remaining on interior surfaces falls into the sump area.**
- 3. Press the PURGE key once again. When the purge cycle is complete, turn the unit off.**
- 4. Remove the external drain hose, drain it carefully, coil it and return it to the storage compartment at the bottom of the unit.**
- 5. Coil power cord and place it in the cord storage pocket to prevent the cord from catching on stairs and being damaged.**



## 1.8 Transport and Storage

**NOTICE:** Before moving, transporting or storing, purge unit and stow hose and power cord as described in the “At the End of the Job” section.

**NOTICE:** Handle the unit carefully. Do not drop, throw or place the unit where it could fall. Rough treatment can damage the dehumidifier and may create a hazardous condition or void the warranty.

- Do not use or store near ignition sources, combustible gases, electric heaters or open flames.
- Do not expose the control panel to moisture, snow or rain.
- Store and transport securely to avoid any damaging impact to internal parts.
- Secure during transport to prevent sliding and possible injury to vehicle occupants
- Do not transport or store the unit on its front, sides or back. This will help to prevent any remaining moisture from escaping from the unit or flowing into areas outside the pump.



## 1.9 Maintenance

**WARNING! Explosion or combustion hazard due to flammable refrigerant.**

- Do not use or store near ignition sources, combustible gases, electric heaters or open flames.
- Do not drill into or braze the dehumidifier.
- Do not attempt to service the refrigeration system! Only authorized service center personnel should service or decommission the refrigeration system.
- Be aware that refrigerant gases can be odorless.

**WARNING! ELECTRIC SHOCK HAZARD. Unplug unit before cleaning or servicing. Keep motor, circuitry and wiring dry. Do not power wash or expose the unit to rain.**

**WARNING:** Risk of dust and contaminants exposure. Use of respirator mask and gloves is recommended. If unit has been exposed to potentially dangerous contaminants, clean thoroughly and sanitize before reuse.

**NOTICE:** The unit is fitted with sensitive electronic sensors. Protect the sensors and their lead wires from damage and do not expose them to water or cleaning solution.

Disconnect the drain tube from the quick-disconnect fitting inside the hose storage compartment. Tip the unit back onto the handle side to access the pump well, then remove the four screws securing the pump housing and cover. Slide the housing out, disconnect the cable assembly and remove the five screws securing the top to access pump for service.

**FIG B: Disassembly for Cleaning Pump**

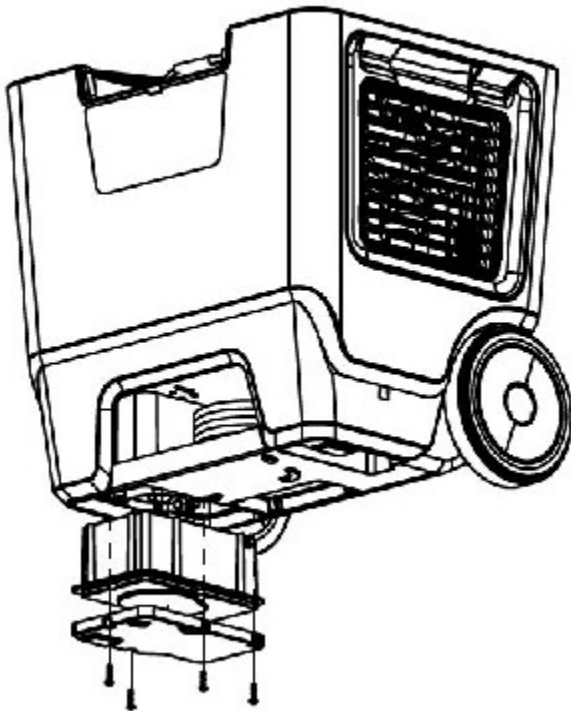

**The following tools and supplies are needed to complete the maintenance procedures described in this manual:**

- #2 Philips screwdriver
- Cleaning cloths
- HEPA vacuum cleaner with soft brush nozzle and crevice nozzle.

**Recommended**

Small knife, small-jaw pliers, coil cleaning solution, housing cleaning solution.



## BEFORE EACH USE

**Inspect the electrical cord for damage.** Look for fraying, cuts, etc. Replace the cord if you find any damage.

**Inspect filter.** Replace if accumulation of dust and debris is visible.

**NOTICE: Replace used filters only with a new Dri-Eaz filter #100250 (24-pack).** Other filter types do not provide adequate filtration or airflow. Each filter is individually wrapped to protect filtration effectiveness. Remove the wrapper before installing the filter into the dehumidifier.

## MONTHLY

**Inspect coils.** Clean when dust accumulation is visible. In normal use, dust can accumulate and can restrict airflow, reducing performance and causing the unit to overheat.

**To maintain appearance,** wipe interior and exterior surfaces with a damp cloth. For deep cleaning and a lasting, protective shine, use an automotive interior treatment product.

## AS NEEDED

**Clean pump check valve and basin.** This requires removal of the pump housing. Connect the pump when finished servicing and testing to ensure the pump is functioning.

**Clean coils.** Inspect the horizontal evaporator (cold) coil with the front cover removed. If excessive dust and debris is present, vacuum thoroughly and/or clean with alkaline (non-acidic) coil cleaner.



### 1.10 Troubleshooting

FAULT	CAUSE	SOLUTION
Water drips out when moving unit	Unit was unplugged before purging was complete.	Purge unit before moving. See <a href="#">AT THE END OF THE JOB</a> <sup>14</sup> .
Unit does not operate	Unit not switched on. No power to machine.	Switch unit on. Plug in unit; check power cord connection at wall outlet.
Unit operating, but room not dry	Not enough time to dry. Poor air movement in room. Excessive moist air infiltration.	Make sure "Humidistat" is OFF. Allow more time for drying. Increase air movement with air movers. Seal off area to reduce infiltration.
Unit collects too little water	Room air is dry. Room temperature is too low. Filter is clogged. Coils are clogged.	Make sure "Humidistat" is OFF. Confirm humidity level with hygrometer. Increase room temperature. Check filter. Replace as necessary. Check coils. Clean as necessary.
<i>If the problem you are experiencing is not listed here, contact our Service Department toll-free at 800-932-3030 for further assistance.</i>		



## 1.11 Specifications

Name	DrizAir® 1400 #127890
Water removal AHAM @80°F/60% RH (26.7°C/60%RH)	64 pts.   30.3 L/day
Water removal saturation @90°F/90% RH (32.2°C/90%RH)	130 pts.   61.5 L/day
Process air (max.)	215 CFM   365 CMH
Max. Oper. Temp.	104°F   40°C
Dimensions (W × H × D)	20 x 19.5 x 16.0 in.   50.8 × 49.5 × 40.6 cm
Use Weight (w/ cord & hose)	66.5 lbs.   30.2 kg
Amps @80°F/60% RH) 26.7°C/60%RH	4.7A
Input Current (104°F/35%RH   40°C/35%RH)	7.1A
Power	115V, 60Hz, 541W
Refrigerant	R32, 0.241 kg (8.5 oz)
Max. use altitude	10,000 ft.   3 km
Operating range	33°F–100°F   1°C–38°C
Noise level (avg.)	55 dB
Drain hose	40 ft.   12.2 m
Power cord	25 ft.   7.6 m
Construction	Injection-molded shell
Safety	Conforms to UL STD 60335-1 & 60335-2-40 Certified to CSA STD. C22.2 NO. 60335-1 & CO335-2-40
<p><i>Specifications are subject to change without notice. Some values may be approximate.</i></p> <p><i>*Fan speed varies automatically for optimized performance.</i></p>	



## 1.12 Accessories Included

### ACCESSORIES INCLUDED

**Drain hose:** 40 ft. | 12.2 m

**Power cord:** 25 ft. | 7.6 m

### OPTIONAL

Order replacement air filters from your local distributor. Part no. #100250 (24 pack).



## 1.13 Additional Product Information

Additional product information and current documentation is available at [LegendBrands.com](http://LegendBrands.com). For proper disposal, this unit should be taken to a recycler licensed to process refrigeration equipment.

## 1.14 Service Technicians Only

### FOR SERVICE TECHNICIANS ONLY

#### Required safety procedures for servicing dehumidifiers with R32 refrigerant:

- Survey the area to ensure there are no sources of ignition that may lead to risk of fire and that there are no open flames or other potential ignition sources for refrigerant detection, and that leak detection equipment set to a percentage of the LFL and is calibrated for the refrigerant used.
- Post “no smoking” signs.
- Display component inspection procedures before repair or maintenance to electrical components, including ensuring that capacitors are discharged, that there is bonding continuity, and that no electrical components or wiring are exposed.
- Disconnect the power supply before repair.
- Follow safety procedures for removal and evacuation of refrigerant, purging the circuit with inert gas, opening the circuit by cutting or brazing, and recovering charge into the correct recovery cylinders. If venting is not allowed by national codes, purging the system with oxygen-free nitrogen if the system is to be purged, venting the system to atmospheric pressure if oxygen-free nitrogen charge is used, and ensuring that the outlet for the vacuum pump is not close to any potential ignition sources.

#### Before decommissioning units containing R32 refrigerant, you must make sure:

- PPE is available and being used correctly and that the technician is completely familiar with the equipment.
- The recovery process is being supervised by a competent person.
- Electrical power is available before decommissioning and isolate the system electronically.
- Refrigerants can be recovered safely, taking an oil and refrigerant sample in case analysis is required prior to reuse of recovered refrigerant.
- Equipment is available for handling refrigerant cylinders if required. Make sure that recovery equipment and cylinders conform to the appropriate standards.
- Only appropriate cylinders (designated for R32 refrigerant and labeled as such) are used for recovery, and that the correct number of cylinders for holding the total charge are available.
- Cylinders are evacuated prior to use.
- Recovery equipment is working and instructions are available.
- Calibrated weighing scales are available, that hoses have leak free disconnect couplings and are in good condition.
- The recovery machine is working properly and any potential ignition sources are sealed.
- There's not potential for mixing refrigerants in cylinders or recovery units.
- Compressors or compressor oils are properly evacuated if they are to be removed, and evacuating the compressor prior to returning the compressor to the suppliers if it is evacuated.
- Oil is drained out safely if it is to be drained out.



## **Decommissioning Process**

- Pump down the refrigerant system if possible (otherwise making a manifold so that refrigerant can be removed from various parts), making sure that the cylinder is on the scales before recovering refrigerant.
- Operate the recovery machine in accordance with instructions, not filling cylinders to more than 80% liquid volume charge, not exceeding the max working pressure of the cylinders, and making sure that cylinders are filled correctly and removed from site after the process is completed.
- Do not charge recovered refrigerant into another system until it has been cleaned and checked.
- After completion, label the unit to show when it was decommissioned and emptied of refrigerant, that the label must be dated and signed, and ensuring that there are labels on the equipment stating that it contains flammable refrigerant.

## **DEHUMIDIFIERS WIRING BLOCK DIAGRAM (For Service Technicians Only)**

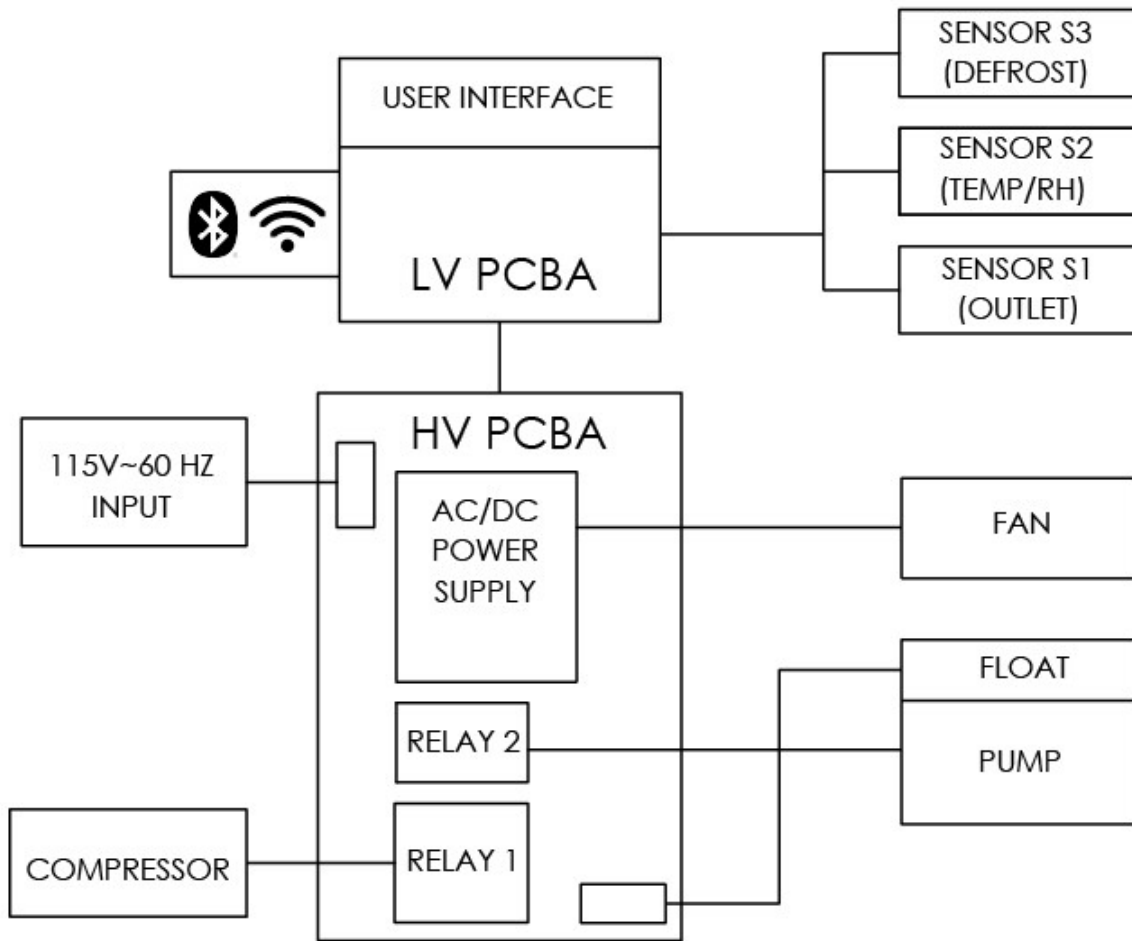

## 2 Manual de instrucciones

### **DESHUMIDIFICADOR PORTÁTIL DrizAir® 1400**

---

**Modelo #127890**

**Legend Brands, Inc.**

15180 Josh Wilson Road, Burlington, WA 98233

Teléfono: 800-932-3030

LegendBrands.com

Patentes: *LBpatents.com*

© 2026 Legend Brands, Inc.





## 2.1 Introducción del producto

El deshumidificador DrizAir® 1400 de Legend Brands reduce la humedad en entornos cerrados al eliminar el vapor de agua del aire. El DrizAir 1400 es ideal para controlar la humedad, la restauración de daños por agua, el secado estructural y otras aplicaciones que requieren deshumidificación temporal de alto rendimiento.

## 2.2 Advertencias de seguridad

### LEA Y GUARDE ESTAS INSTRUCCIONES

#### INSTRUCCIONES DE SEGURIDAD

#### **⚠ ADVERTENCIA**

**¡ADVERTENCIA! Peligro de sufrir una descarga eléctrica, lastimarse con el ventilador rotatorio y quemarse con una superficie caliente. Desenchufe la unidad antes de abrir la tapa para limpiarla o hacerle mantenimiento. La unidad debe tener descarga a tierra.**



**¡ADVERTENCIA! Peligro de explosión o combustión debido a refrigerante inflamable.**

- No utilizar en entornos con gases combustibles, calentadores eléctricos o llamas abiertas.
- No perfore ni suelde el deshumidificador.
- No intente reparar el sistema de refrigeración. Solo el personal de servicio autorizado debe realizar mantenimiento del sistema de refrigeración.
- Tenga en cuenta que los gases refrigerantes pueden ser inodoros.

**¡ADVERTENCIA! Desconecte la unidad antes de limpiarla o darle mantenimiento.**

- Inspeccione el cable de alimentación antes de utilizar la unidad. Si el cable está dañado, no utilice la unidad. Sujete siempre la clavija (no el cable) para desconectarla.
- Inserte el enchufe de tres clavijas del cable de alimentación en un tomacorriente con conexión a tierra. No utilice un adaptador. Nunca corte la tercera clavija. No utilice un cable de extensión.
- La unidad debe operarse en un circuito de 115V/60 Hz protegido por un dispositivo interruptor de circuito por falla en tierra (GFCI, por sus siglas en inglés).
- Mantenga secos el motor y el cableado. No lave a presión ni esponja la unidad a la lluvia.
- No intente reparar la unidad. Para consultar una lista de los Centros de Servicio Autorizados, llame al Servicio de Dri-Eaz.

**AVISO: No lo utilice en entornos en los que haya sustancias químicas corrosivas, como el cloro.**

**AVISO:** La unidad no debe ser utilizada por personas (incluidos niños) con capacidades físicas, sensoriales o mentales reducidas, o con falta de experiencia y conocimiento, a menos que se les brinde supervisión o instrucción. No se debe permitir que los niños jueguen con la unidad. Para una eliminación adecuada, esta unidad debe llevarse a una entidad de reciclado autorizada para procesar equipos de refrigeración.

**CONTIENE:** FCC ID 2ADHKWINC3400; IC 20266-ATWINC3400; CAN-ICES-003(B)/MB-003(B)



## 2.3 Registro de la garantía

Visite [LegendBrands.com](http://LegendBrands.com) para registrar su compra. El registro nos permite ayudarlo mejor con el uso, mantenimiento o reparación de su equipo y comunicarnos con usted en caso de que tengamos información importante sobre su producto Dri-Eaz. Si determina que se necesita una reparación, tenga su modelo de equipo, número de serie y comprobante original de compra a mano un distribuidor autorizado o Legend Brands para obtener asistencia para obtener una autorización de devolución del material (RMA).

## 2.4 Controles y Instrucciones de Operación

### COLOQUE LA UNIDAD EN POSICIÓN VERTICAL

**AVISO:** No se recomienda transportar o almacenar la unidad en posición horizontal. Si la máquina se coloca en posición horizontal, el aceite del compresor puede fluir hasta las bobinas del refrigerante y reducir la posibilidad de que el deshumidificador funcione y puede dañar la unidad.

Si la unidad se ha colocado en posición horizontal, colóquela en posición vertical y déjela quieta al menos 30 minutos antes de encenderla.

### DÓNDE COLOCAR EL DESHUMIDIFICADOR

Para obtener mejores resultados, opere su deshumidificador en un área cerrada. Cierre todas las puertas y ventanas para maximizar la eficiencia de eliminación de agua de la unidad. Coloque el deshumidificador lejos de obstrucciones y manténgalo alejado de cualquier objeto que pueda obstruir el flujo de aire hacia y desde la unidad.

### EXTENDER LA MANIJA

Extienda la manija telescópica presionando el botón hacia adentro y luego levantando la manija en su lugar. Suelte el botón para asegurar la manija en la posición de operación.

**AVISO:** : No utilice la manija extendida para levantar la unidad del suelo. No utilice la manija extendida como punto de sujeción para sujetar la unidad en un vehículo para su transporte. Estos usos ejercerán una tensión indebida en los puntos de fijación de la manija en la carcasa y causarán daños que la garantía no cubre.

### INSTALAR LA MANGUERA DE DRENAJE

Esta unidad bombea automáticamente el agua de forma regular. Este deshumidificador está equipado con un accesorio de conexión rápida para conectarlo a la manguera de drenaje provista, ubicada en el compartimiento inferior. Desenvuelva toda la manguera y coloque el extremo abierto en un fregadero, desagüe, cubo o al aire libre - en cualquier lugar donde el agua pueda drenar de forma segura. Si utiliza un cubo u otro recipiente para recoger el agua, revíselo con regularidad para evitar desbordamientos.

**AVISO:** Desenrolle y enderece toda la manguera de desagüe. No deje ninguna parte de la manguera enrollada y no coloque el extremo de la manguera a más de 6 m (20 pies) por encima de la parte inferior de la unidad. Compruebe también si hay dobleces u otras obstrucciones que puedan restringir el flujo de agua. Un pliegue u obstrucción hará que la unidad se apague y produzca un mensaje de error.

### ENCHUFE EL CABLE ELÉCTRICO

El deshumidificador se debe enchufar en un tomacorriente de 115 voltios protegido por un GFCI con una clasificación de al menos 15 amperios.

## LUCES INDICADORAS DE FUNCIONAMIENTO

Cuando la unidad está encendida y funcionando normalmente, las luces indicadoras en el bisel se iluminan en azul. Si la unidad necesita atención, las luces indicadoras cambian a rojas. La barra de visualización superior se pondrá roja y mostrará un indicador de "Alerta", así como el problema encontrado. Presione la barra de visualización en la parte superior de la pantalla para ver el mensaje y los pasos para la resolución de problemas. Cuando termine, presione la "X" en la esquina superior derecha.

**FIG A: IDENTIFICACIÓN DE PIEZAS**

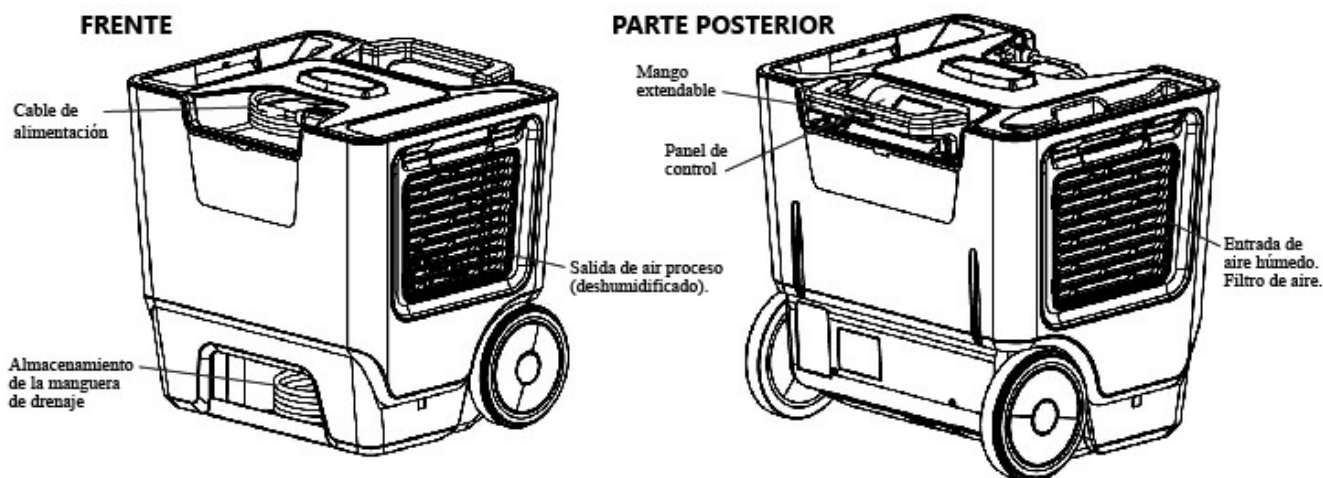

## 2.5 Cómo usar el Command Hub

### CÓMO USAR EL COMMAND HUB

El Command Hub integrales para deshumidificadores y datos precisos en directo acerca del ambiente que se está deshumidificando, además de las horas de funcionamiento, mensajes de autodiagnóstico, recordatorios de mantenimiento y el estado operativo.

Para aprovechar la supervisión y el funcionamiento remotos del Command Hub a través de Bluetooth y Wi-Fi, visite la página Dri-Eaz Command Center Pro:

[LegendBrands.com/resources/command-center](http://LegendBrands.com/resources/command-center)

### VISUALIZACIONES DE LA PANTALLA PRINCIPAL

#### Unidad APAGADA

La unidad debe estar enchufada.

#### Barra de visualización superior:

Horas de trabajo e indicadores de estado

#### Barra de menú inferior:

Pulse  MENÚ para acceder a los ajustes y controles de configuración

Pulse  PURGA para bombear el depósito de condensación

Pulse  ON/OFF para encender la unidad.

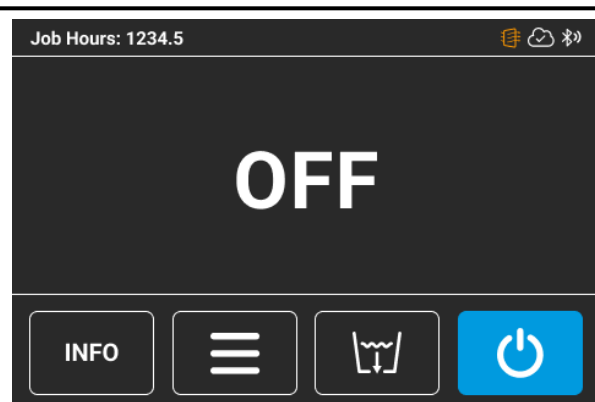

#### Unidad ENCENDIDA - Modo de secado

Presione la tecla ON/OFF para encender la unidad.

#### Barra de visualización superior:

Horas de trabajo e indicadores de estado.

#### Pantalla de información:

Temperatura de entrada (ambiente) y salida y humedad relativa (HR%), además de granos por libra (GPP) y cambio de GPP.

#### Barra de menú inferior:

Presione  MENÚ para acceder a los ajustes y controles de configuración.

Presione  PURGE para bombear el depósito de condensados

Presione  ON/OFF para bombear el depósito de

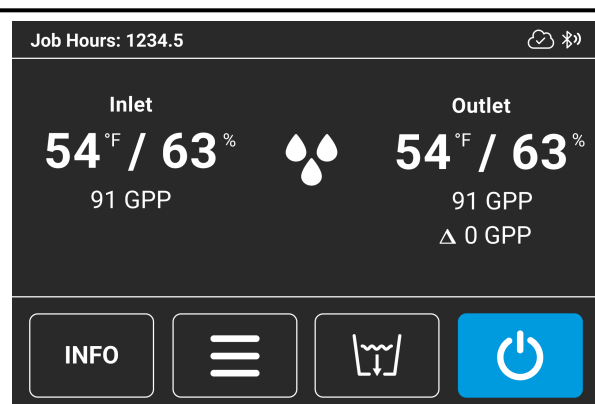

condensación.

### Unidad ENCENDIDA - Modo de control de humedad

Pulse la tecla ON/OFF para encender el aparato.

Pulse  MENU para acceder a los ajustes y controles de configuración

Pulse  ADJUST RH.

Pulse  para encender el higróstato.

Pulse las flechas arriba/abajo para establecer el % de HR objetivo entre el 35 % y el 70 % de humedad relativa. El ajuste predeterminado del higróstato es del 35 % de HR.

Pulse SET cuando haya terminado.

Para ver el gráfico de seguimiento de la temperatura y la humedad, pulse.

Pulse  PURGE para vaciar el depósito de condensación.

Pulse  ON/OFF para apagar la unidad.

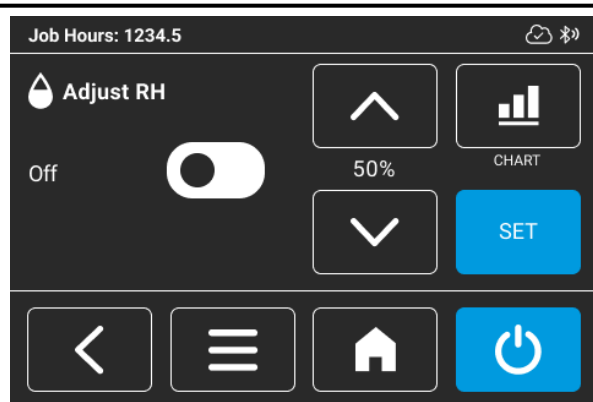

### Unidad ENCENDIDA - Modo avión (Bluetooth y Wi-Fi desactivados)

Pulse la tecla ON/OFF para encender el aparato.

Pulse  MENU para acceder a los ajustes y controles de configuración

Pulse 

Pulse 

Pulse el botón situado debajo de Modo avión para activarlo

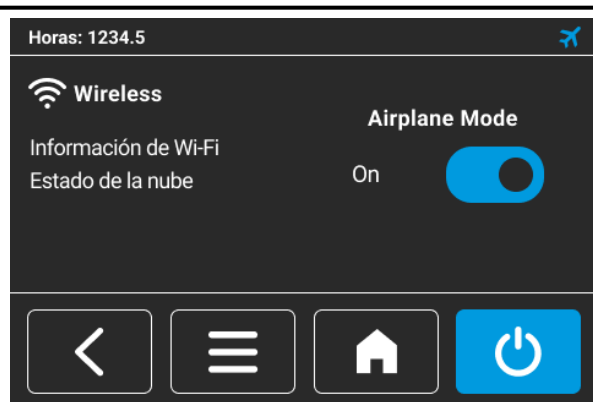

## 2.6 Alertas en Command Hub

Si el sistema de control detecta un problema, las luces indicadoras en el bisel se verán rojas. La barra de visualización superior se pondrá roja y mostrará un indicador de "Alerta", así como el problema encontrado. Presione la barra de visualización en la parte superior de la pantalla para ver el mensaje y los pasos para la resolución de problemas. Cuando termine, presione la "X" en la esquina superior derecha. NOTA: En caso de un problema, la unidad no funcionará hasta que se resuelva el problema. Consulte las explicaciones y soluciones que se muestran a continuación. Si estas soluciones no arreglan el problema, comuníquese con su centro de servicio local de Dri-Eaz o con Legend Brands para obtener más ayuda.

LUCES INDICADORAS ROJAS (PARA TODAS LAS ALERTAS)	
CÓDIGO	DESCRIPCIÓN
02	Falta el arnés de sensores
03	Problema con el sensor de temperatura de salida
04	Problema con el sensor de descongelación
05	Problema con el sensor de temperatura/humedad relativa
06	Falla del sensor de corriente
08	Batería del Command Hub baja o faltante
09	Problema con el interruptor de seguridad de desbordamiento
10	Apagado de alto amperaje 10X
15	Apagado de alto amperaje 5X



## 2.7 Al final de la operación

**Para reducir la posibilidad de goteo al mover la unidad, siga estos pasos adicionales para velar por la extracción de toda el agua de la unidad.**

**AVISO:** La unidad completará el ciclo de descongelamiento incluso si está apagada, pero aún enchufada. Si la unidad se desenchufa durante el ciclo de descongelamiento, puede acumularse una cantidad excesiva de agua en la unidad y puede gotear al mover la unidad.

**AVISO:** Para que el tanque de condensado esté vaciado por completo tras la purga, vele por colocar la unidad en posición vertical sobre una superficie horizontal.

- 1. No apague ni mueva la unidad hasta que regrese al modo normal de funcionamiento.**
- 2. Agite suavemente la máquina para velar por que el agua que quede en las superficies interiores caiga al área del sumidero.**
- 3. Presione la tecla PURGE (PURGAR). Cuando finalice el ciclo de purga, apague la unidad.**
- 4. Retire la manguera de drenaje externo, vacíela con cuidado, enróllela y vuelva a colocarla en la compartimento de almacenamiento en la parte inferior de la unidad.**
- 5. Enrolle el cable de alimentación y colóquelo en el bolsillo de almacenamiento del cable para evitar que se enganche en las escaleras y se dañe.**



## 2.8 Transporte y Almacenamiento

**IMPORTANTE:** Antes de mover, transportar o almacenar la unidad, púrguela y almacene la manguera y el cable de alimentación tal como se describe en la sección “Al finalizar el trabajo” más arriba.

**AVISO:** Maneje la unidad con cuidado. No permita que la unidad se caiga, no la arroje y no la coloque en un lugar donde podría caerse. El tratamiento brusco podría dañar el deshumidificador y puede propiciar una situación peligrosa o anular la garantía.

- No utilice en entornos con gases combustibles, calentadores eléctricos o llamas abiertas.
- No esponga el panel de control a la humedad, la nieve o la lluvia.
- Almacene y transporte de forma segura para evitar impactos dañinos en las partes internas.
- Sujete durante su transporte para prevenir su deslizamiento y posibles lesiones a los ocupantes del vehículo.
- No almacene ni transporte la unidad apoyada sobre el frente, los lados o la parte posterior. Esto ayudará a prevenir que la humedad que quede salga de la unidad o llegue a áreas fuera del sumidero.



## 2.9 Programa de mantenimiento

Consulte los VIDEOS DE SERVICIO en [Legendbrands.com/resources/service-technical-support/](https://www.legendbrands.com/resources/service-technical-support/) para obtener instrucciones detalladas sobre el mantenimiento de esta unidad.

**¡ADVERTENCIA! Peligro de explosión o combustión debido a refrigerante inflamable.**

- No utilice en entornos con gases combustibles, calentadores eléctricos o llamas abiertas.
- No perforo ni suelde el deshumidificador.
- No intente reparar el sistema de refrigeración. Solo el personal de servicio autorizado debe realizar mantenimiento del sistema de refrigeración.
- Tenga en cuenta que los gases refrigerantes pueden ser inodoros.

**¡ADVERTENCIA! PELIGRO DE DESCARGA ELÉCTRICA. Desconecte la unidad antes de limpiarla o darle mantenimiento. Mantenga secos el motor y el cableado. No lave a presión ni exponga la unidad a la lluvia.**

**¡ADVERTENCIA!** Riesgo de exposición al polvo y a contaminantes. Se recomienda utilizar una máscara con respirador y guantes. Si la unidad ha estado expuesta a contaminantes potencialmente peligrosos, limpie y desinfecte la unidad a fondo antes de volver a utilizarla.

**AVISO:** La unidad está equipada con sensores electrónicos sensibles. Proteja los sensores y las puntas de sus cables contra daños y no los exponga al agua ni a la solución de limpieza.

Desconecte el tubo de drenaje del accesorio de desconexión rápida que se encuentra dentro del compartimiento de almacenamiento de la manguera. Incline la unidad hacia atrás sobre el lado del asa para acceder al pozo de la bomba y, a continuación, extraiga los cuatro tornillos que fijan la carcasa y la cubierta de la bomba. Deslice la carcasa hacia afuera, desconecte el montaje del cable y retire los cinco tornillos que fijan la parte superior para acceder a la bomba para realizar el mantenimiento correspondiente.

**FIG B: Desmontaje para limpiar la bomba**

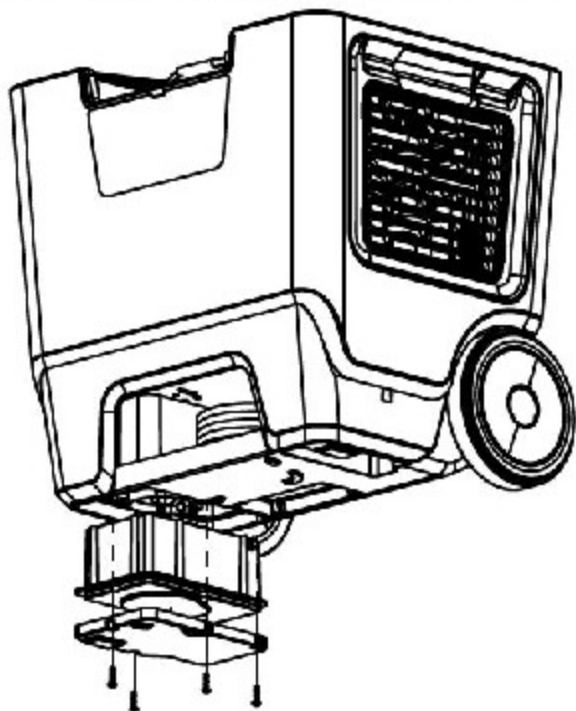

**Se necesitan las siguientes herramientas y suministros para completar los procedimientos de mantenimiento descritos en este manual:**

- #2 Destornillador Philips
- Paños de limpieza
- Aspiradora HEPA con boquilla con cepillo suave y boquilla para ranuras estrechas.

**Recomendado**

Cuchillo pequeño, alicates de mordaza pequeña, solución de limpieza de bobinas, solución de limpieza de carcasas.

**ANTES DE CADA USO**

**Inspeccione el cable eléctrico para detectar daños:** busque raeduras, cortes, etc. Reemplace el cable si detecta algún daño.

**Inspeccione el filtro:** reemplácelo si observa que hay acumulación de polvo y suciedad.



**AVISO:** Reemplace los filtros usados con un filtro nuevo Dri-Eaz, número de pieza #100250 (paquete de 24). Otros tipos de filtros no proporcionan filtración o flujo de aire adecuados. Cada filtro se envuelve individualmente para conservar la eficiencia de la filtración. Quite la envoltura antes de instalar el filtro en el deshumidificador.

## MENSUAL

**Inspeccione las bobinas.** limpie si observa que hay acumulación de polvo. Con un uso normal, el polvo puede acumularse y puede restringir el flujo de aire, lo cual disminuye el rendimiento y provoca el recalentamiento de la unidad.

**Para mantener el aspecto:** limpie la superficie interior y exterior con un paño húmedo. Para una limpieza profunda y un brillo duradero y de protección, use un tratamiento automotriz en el interior.

## SEGÚN SEA NECESARIO

**Limpie la válvula de retención de la bomba y el recipiente:** Esto exige la extracción de la carcasa del frente. Conecte la bomba cuando haya terminado el mantenimiento y las pruebas para asegurarse de que la bomba funciona.

**Limpie las bobinas.** inspeccione la bobina evaporadora horizontal (frío) sin la cubierta del frente. Si observa una cantidad excesiva de polvo y suciedad, aspire bien o limpie con un limpiador para bobinas.

## 2.10 Solucion de problemas

FALLA	CAUSA	SOLUCIÓN
Gotea agua cuando se mueve la unidad	Se desconectó la unidad antes de terminar de purgar.	Purgue la unidad antes de moverla. Vea <a href="#">AL FINAL DE LA OPERACIÓN</a> <sup>35</sup> .
La unidad no funciona	La unidad no está encendida. No hay alimentación a la máquina.	Encienda la unidad. Conecte la unidad, revise la conexión del cable de alimentación en el tomacorriente de la pared.
La unidad funciona, pero la habitación no se seca	El tiempo no es suficiente para el secado. Poco movimiento del aire en la habitación. Infiltración excesiva de aire húmedo.	Permita más tiempo para el secado.  Aumente el movimiento del aire con ventiladores.  Selle el área para reducir la infiltración.
La unidad recoge muy poca agua	El aire de la sala es seco. La temperatura de la sala es demasiado baja. El filtro está lleno. Las bobinas están obstruidas.	Verifique que "Humidistat" esté apagado. Confirme el nivel de humedad con un higrómetro. Aumente la temperatura de la sala. Examine el filtro. Reemplácelo de ser necesario. Examine las bobinas. Límpielas de ser necesario.
Si el problema que experimenta no está en esta lista, llame a nuestro departamento de servicio al 800-932-3030 para obtener más ayuda.		



## 2.11 Especificaciones

Modelo	DrizAir® 1400 #127890
Extracción de agua AHAM @80°F/60% RH   26.7°C/60% de humedad relativa	64 pts.   30.3 L / día
Saturación de la extracción de agua @90°F/90%   32.2°C/90% de humedad relativa	130 pts.   61.5 L / día
Aire tratado (máx.)	215 CFM   365 CMH
Máx. Oper. Temp.	104°F   40°C
Dimensiones (altura × ancho × profundidad)	20 x 19.5 x 16 in.   50.8 × 49.5 × 40.6 cm
Peso	66.5 lbs.   30.2 kg
Amperios @80°F/60% RH   26.7°C/60%RH	4.7A
Corriente de entrada (104°F/35%RH   40°C/35%RH)	7.1A
Potencia	115V / 60 Hz / 541W
Refrigerante	R32, 0.241 kg (8.5 oz)
Altitud máxima de uso	3 km   10 000 pies
Intervalo de funcionamiento	33 °F–100 °F   1 °C–38 °C
Nivel sonoro (promedio)	55 dB
Manguera de drenaje	40 pies   12.2 m
Cable de alimentación	25 pies   7.6 m
Construcción	moldeada por inyección
Seguridad	Cumple con UL STD 60335-1 & 60335-2-40   Certificado para CSA STD. C22.2 NO. 60335-1 & CO335-2-40
Las especificaciones técnicas pueden cambiar sin previo aviso. Algunos valores pueden ser aproximados.	



## 2.12 Piezas incluidas

### PIÈCES INCLUSES

**Manguera de drenaje:** 40 pies | 12,2 m

**Cable de alimentación:** 25 pies | 7,6 m

### OPTIONAL

Filtro de aire N.º de pieza 100250 (paquete de 24).



## 2.13 Información Adicional

Información adicional del producto y documentos actualizados disponibles en [LegendBrands.com](https://www.legendbrands.com). Para desecharla de forma adecuada, esta unidad debe llevarse a un reciclador licenciado que se encargue de equipos de refrigeración.

## 2.14 Solo para técnicos del servicio

### SOLO PARA TÉCNICOS DEL SERVICIO

#### Procedimientos de seguridad requeridos para el mantenimiento de deshumidificadores con refrigerante R32:

- Inspeccione el área para asegurarse de que no haya fuentes de ignición que puedan provocar riesgo de incendio y que no haya llamas abiertas u otras posibles fuentes de ignición para la detección de refrigerante, y que el equipo de detección de fugas esté configurado en un porcentaje del LFL y se haya calibrado para el refrigerante utilizado.
- Coloque carteles de "Prohibido fumar".
- Muestre los procedimientos de inspección de componentes antes de la reparación o el mantenimiento de los componentes eléctricos, lo que incluye asegurarse de que los condensadores estén descargados, que haya continuidad de unión y que no haya componentes eléctricos o cableado expuestos.
- Desconecte la fuente de alimentación antes de reparar la unidad.
- Siga los procedimientos de seguridad para la extracción y evacuación del refrigerante, purgando el circuito con gas inerte, abriendo el circuito mediante corte o soldadura y recuperando la carga en los cilindros de recuperación correctos. Si los códigos nacionales no permiten la ventilación, se debe purgar el sistema con nitrógeno sin oxígeno si la purga debe realizarse, ventilar el sistema a presión atmosférica si se utiliza carga de nitrógeno sin oxígeno y garantizar que la salida de la bomba de vacío no esté cerca de ninguna fuente de ignición potencial.

#### Antes de retirar del servicio activo las unidades que contienen refrigerante R32, debe asegurarse de lo siguiente:

- Hay disponible equipo de protección personal (EPP) y se lo utiliza correctamente, y el técnico está completamente familiarizado con el equipo.
- Una persona competente supervisar el proceso de recuperación.
- La energía eléctrica está disponible antes del retiro del servicio activo y se aísla el sistema electrónicamente.
- Los refrigerantes pueden recuperarse de manera segura, y se debe tomar una muestra de aceite y refrigerante en caso de que se requiera un análisis antes de reutilizar el refrigerante recuperado.
- El equipo está disponible para la manipulación de los cilindros de refrigerante si es necesario. Asegúrese de que el equipo de recuperación y los cilindros cumplan con los estándares adecuados.
- Solo se utilizan cilindros apropiados (designados para refrigerante R32 y etiquetados como tales) para la recuperación, y la cantidad correcta de cilindros está disponible para mantener la carga total.
- Los cilindros se evacúan antes de su uso.
- El equipo de recuperación está funcionando y hay instrucciones disponibles.



- Hay básculas de pesaje calibradas disponibles, las mangueras tienen acoplamientos de desconexión sin fugas y están en buenas condiciones.
- La máquina de recuperación funciona correctamente y se ha sellado cualquier fuente de ignición potencial.
- No existe posibilidad de que se mezclen refrigerantes en cilindros o unidades de recuperación.
- Los compresores o aceites para compresores se evacúan adecuadamente si se van a retirar, y se evacúa el compresor antes de devolverlo a los proveedores, si se lo debe evacuar.
- El aceite se drena de manera segura si se lo debe drenar.

### **Proceso de retirada del servicio activo**

- Bombee el sistema de refrigerante si es posible (de lo contrario, cree un colector para que el refrigerante pueda retirarse de las diferentes piezas), asegurándose de que el cilindro esté en las básculas antes de recuperar el refrigerante.
- Opere la máquina de recuperación de acuerdo con las instrucciones, sin llenar los cilindros más del 80 % de carga de volumen de líquido, sin exceder la presión máxima de trabajo de los cilindros y asegurándose de que estos se llenen correctamente y se retiren del sitio una vez finalizado el proceso.
- No cargue el refrigerante recuperado en otro sistema sin antes limpiarlo y verificarlo.
- Una vez finalizado, etiquete la unidad para indicar cuándo se retiró del servicio activo y se vació el refrigerante, la etiqueta debe estar fechada y firmada, y asegúrese de que haya etiquetas en el equipo que indiquen que contiene refrigerante inflamable.

## DIAGRAMA DE BLOQUES DE CABLEADO DEL DESHUMIDIFICADOR (Solo para técnicos del servicio)

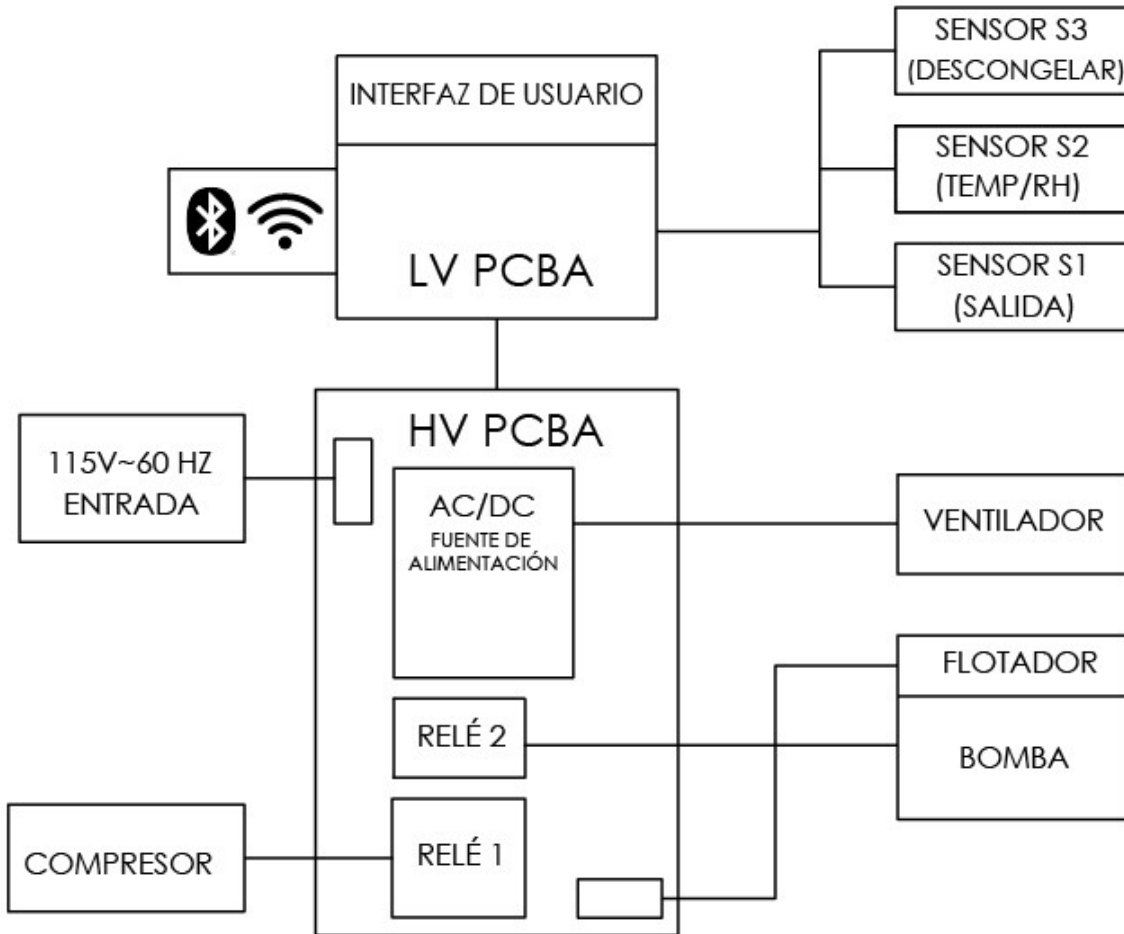

## 3 Manuel du propriétaire

### DÉSHUMIDIFICATEUR PORTATIF DrizAir® 1400

---

Modèle #127890

**Legend Brands, Inc.**

15180 Josh Wilson Road, Burlington, WA 98233

Téléphone : 800-932-3030

LegendBrands.com

Brevets : [LBpatents.com](http://LBpatents.com)

© 2026 Legend Brands, Inc.





## 3.1 Présentation du Produit

**Le déshumidificateur Legend Brands DrizAir® 1400 réduit l'humidité dans les environnements clos en éliminant la vapeur d'eau de l'air. Le DrizAir 1400 est idéal pour le contrôle de l'humidité, la restauration après un dégât d'eau, l'assèchement des structures et d'autres applications nécessitant une déshumidification temporaire de haute performance.**

## 3.2 Avertissements de Sécurité

### CONSERVER CES INSTRUCTIONS

#### INSTRUCTIONS DE SÉCURITÉ IMPORTANTES

### AVERTISSEMENT

**AVERTISSEMENT! Ne pas modifier le Unit d'aucune façon. Utiliser seulement des pièces de rechange autorisées par Legend Brands, Inc. Toute modification ou l'utilisation de pièces non approuvées peut constituer un danger et annulera votre garantie. Contactez votre un distributeur agréé ou Legend Brands pour obtenir de l'aide.**

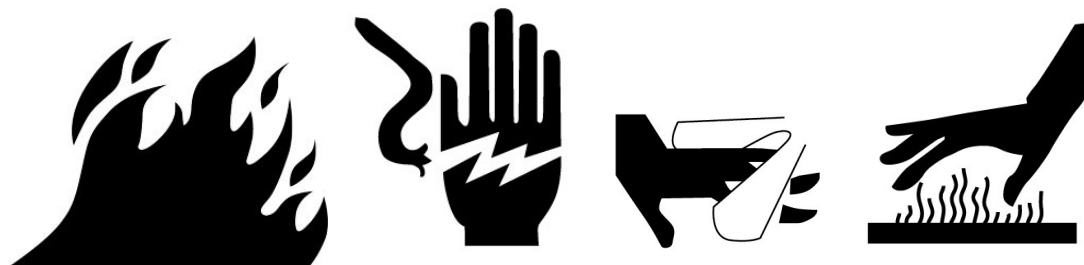

**AVERTISSEMENT! Danger d'explosion ou de combustion dû à un réfrigérant inflammable.**

- Ne pas utiliser dans des environnements avec des gaz combustibles, des radiateurs électriques ou des flammes nues.
- Ne pas percer ou braser le déshumidificateur.
- N'essayez pas d'effectuer l'entretien du système de réfrigération! Seul le personnel d'entretien autorisé doit entretenir le système de réfrigération.
- Sachez que les gaz réfrigérants peuvent être inodores.

**AVERTISSEMENT! Débrancher l'appareil avant le nettoyage ou l'entretien.**

- Inspecter le cordon d'alimentation avant l'utilisation. Si le cordon est endommagé, ne pas l'utiliser. Toujours saisir la fiche (pas le cordon) pour débrancher.
- Insérez la fiche à trois broches du cordon d'alimentation dans une prise électrique correspondante reliée à la terre. N'utilisez pas d'adaptateur. Ne jamais couper la troisième broche. N'utilisez pas de rallonge.
- L'appareil doit être branché sur un circuit 115V/60 Hz protégé par un disjoncteur différentiel de fuite à la terre (DDFT).
- Gardez le moteur et le câblage au sec. Ne pas laver l'appareil sous pression ni l'exposer à la pluie.
- Ne pas tenter de réparer l'appareil. Pour les centres de service autorisés, appeler Dri-Eaz service au 800-932-3030.



**AVIS : Ne pas utiliser dans des environnements contenant des produits chimiques corrosifs, tels que le chlore.**

**AVIS :** L'unité ne doit pas être utilisée par des personnes ayant des capacités physiques, sensorielles ou mentales réduites, ou un manque d'expérience et de connaissances, à moins qu'elles n'aient reçu une supervision ou des instructions (y compris les enfants). Les enfants ne doivent pas être autorisés à jouer avec l'appareil.

Pour une élimination adéquate, cet appareil doit être apporté à un recycleur autorisé à traiter l'équipement de réfrigération.

**CONTIENT :** FCC ID 2ADHKWINC3400; IC 20266-ATWINC3400; CAN-ICES-003(B)/MB-003(B)



## 3.3 Garantie et Enregistrement

Visitez [LegendBrands.com](https://LegendBrands.com) pour enregistrer votre achat. L'enregistrement de la garantie nous permet de mieux vous assister avec l'utilisation, l'entretien ou la réparation de votre équipement et de vous contacter dans le cas où nous avons des informations de sécurité importantes à vous communiquer concernant votre produit Dri-Eaz. Si vous estimez qu'une réparation ou entretien est nécessaire, ayez à portée de main le modèle de l'appareil, le numéro de série et la preuve originale d'achat avant d'appeler votre distributeur pour assistance qui vous donnera une autorisation de retour de matériel (RMA).

## 3.4 Commandes et Mode d'emploi

### **METTEZ L'UNITÉ DEBOUT EN POSITION VERTICALE.**

**AVIS :** Le transport ou l'entreposage de l'unité dans la position horizontale n'est pas recommandé. Lorsque la machine est placée en position horizontale, l'huile du compresseur peut s'écouler dans les serpentins du réfrigérant et cela peut réduire les capacités de fonctionnement du déshumidificateur et causer des dommages éventuels de l'appareil. Si l'unité a été placée en position horizontale, mettez-la debout en position verticale et laissez-la dans cette position pendant au moins 30 minutes avant de la mettre en marche.

### **POSITIONNER UN DÉSHUMIDIFICATEUR**

Pour obtenir des résultats optimaux, faites fonctionner votre déshumidificateur dans un endroit fermé. Fermez toutes les portes et les fenêtres pour maximiser l'absorption d'eau de l'appareil. Éloignez votre déshumidificateur des obstructions et de tout objet pouvant gêner le flux d'air dans et hors de l'appareil.

### **ALLONGER LA POIGNÉE**

Allongez la poignée télescopique en poussant le bouton vers l'intérieur, puis en soulevant la poignée pour la mettre en place. Relâchez le bouton pour fixer la poignée en position de fonctionnement.

**AVIS :** Ne pas utiliser la poignée allongée pour soulever l'appareil du sol. N'utilisez pas la poignée allongée comme point de fixation pour attacher l'appareil dans un véhicule pour le transport. Ces utilisations exerceront une contrainte excessive sur les points de fixation de la poignée dans le boîtier et causeront des dommages non couverts par la garantie.

### **INSTALLATION DU TUYAU DE VIDANGE**

Cet appareil évacue automatiquement l'eau de façon régulière. Ce déshumidificateur est équipé d'un raccord rapide à fixer au tuyau de vidange fourni, situé dans le compartiment inférieur. Déroulez le tuyau entier et placez l'extrémité ouverte dans un évier, un égout, un seau ou à l'extérieur - partout où l'eau peut s'écouler en toute sécurité. Si vous utilisez un seau ou un autre récipient pour recueillir l'eau, vérifiez-le régulièrement pour éviter tout débordement.

**AVIS :** Déroulez et redressez l'ensemble du tuyau de vidange. Ne laissez aucune partie du tuyau enroulée et ne placez pas l'extrémité du tuyau à plus de 6 m au-dessus du fond de l'appareil. Vérifiez également qu'il n'y a pas de coudes ou d'autres obstructions qui pourraient limiter l'écoulement de l'eau. Un coude ou une obstruction entraînera l'arrêt de l'appareil et l'affichage d'un message d'erreur.

### **BRANCHER LE CÂBLE ÉLECTRIQUE**

Le déshumidificateur doit être branché sur une prise de 115 volts avec protection DDFT, d'au moins 15 amps.

## VOYANTS DE FONCTIONNEMENT

Lorsque l'appareil est sous tension et qu'il fonctionne normalement, les voyants lumineux du cadre s'allument en bleu. Si l'appareil exige l'attention, les voyants lumineux deviennent rouges. La barre d'affichage supérieure deviendra rouge et affichera un indicateur « Alert » (Alerte), ainsi que le problème rencontré. Appuyez sur la barre d'affichage supérieure pour afficher le message et les étapes de dépannage. Lorsque vous avez terminé, appuyez sur le « X » dans le coin supérieur droit.

**FIG A: IDENTIFICATION DES PIÈCES**

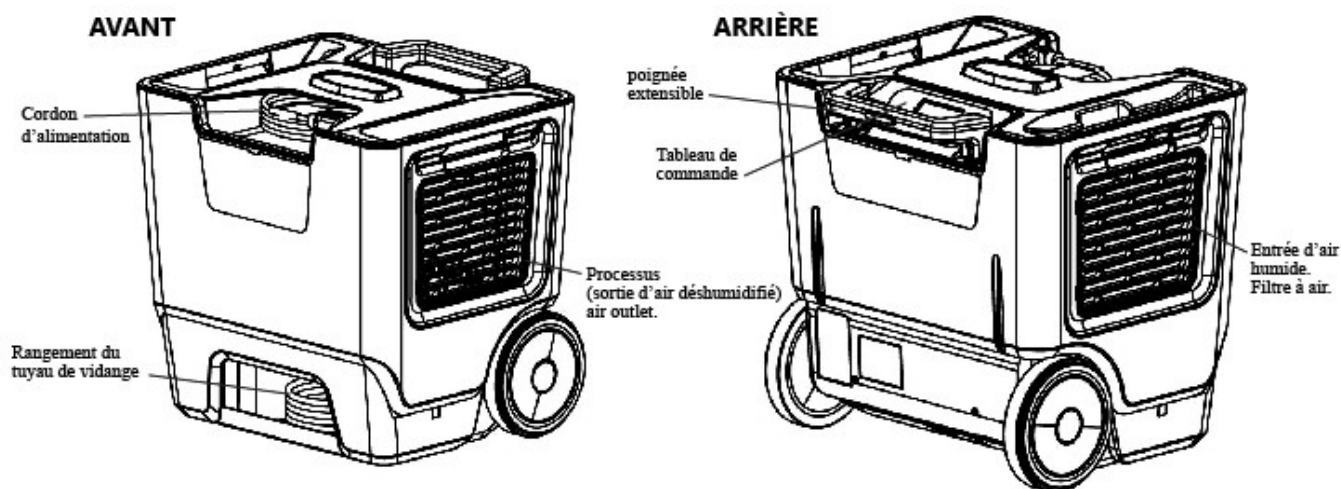

## 3.5 Comment utiliser le Command Hub

### COMMENT UTILISER LE COMMAND HUB

Le i-Series Command Hub offre des contrôles complets pour le déshumidificateur et des données détaillées en temps réel sur l'environnement à sécher, ainsi que les heures de travail; des messages d'auto-diagnostic, des rappels d'entretien et le statut de fonctionnement.

Pour profiter de la surveillance et du fonctionnement à distance du Command Hub via Bluetooth et WiFi, visitez la page Dri-Eaz Command Center Pro : [LegendBrands.com/resources/command-center](https://LegendBrands.com/resources/command-center)

### AFFICHAGES ÉCRAN D'ACCUEIL

#### Appareil éteint

L'appareil doit être branché.

#### Barre d'affichage supérieure :

Heures de travail et indicateurs d'état

#### Barre de menu inférieure :

Appuyez sur  MENU pour accéder aux paramètres et aux commandes de configuration

Appuyez sur  PURGE pour vider le réservoir de condensat

Appuyez sur  ON/OFF pour allumer l'appareil.

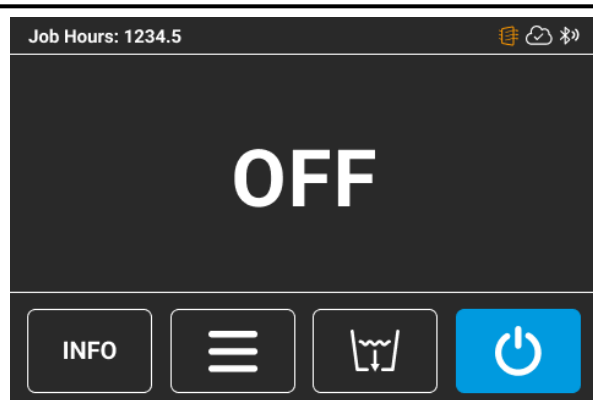

#### Appareil allumé - Mode séchage

Appuyer sur la touche ON/OFF pour allumer l'unité.

#### Barre d'affichage supérieure :

Heures de travail et indicateurs d'état

#### Affichage des informations :

Température d'entrée (ambiante) et de sortie et humidité relative (HR %), plus grains par livre (GPP) et variation des GPP

#### Barre de menu inférieure :

Appuyez sur  MENU pour accéder aux paramètres et commandes de configuration

Appuyez sur  PURGE pour vider le réservoir de condensat

Appuyez sur  ON/OFF pour éteindre l'unité.

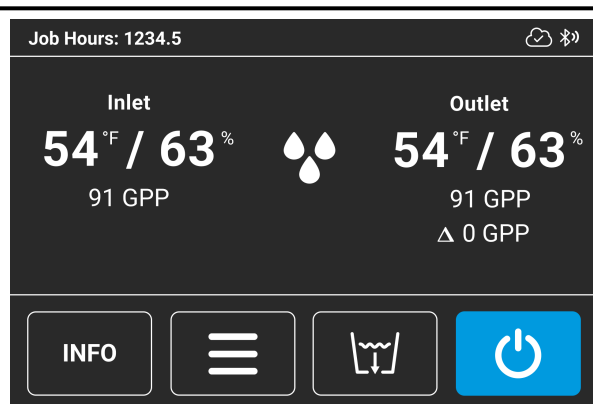

## Appareil allumé - Mode de contrôle de l'humidité

Appuyer sur la touche ON/OFF pour allumer l'appareil.

Appuyez sur  MENU pour accéder aux réglages et aux commandes de configuration

Appuyez sur  ADJUST RH.

Appuyez sur  pour activer l'hygrostat.

Appuyez sur les flèches haut/bas pour régler le % HR cible entre 35 % et 70 % d'humidité relative. Le réglage par défaut de l'hygrostat est de 35 % HR.

Appuyez sur SET lorsque vous avez terminé.

Pour afficher le graphique de suivi de la température et de l'humidité, appuyez sur GRAPHIQUE.

Appuyez sur  PURGE pour vider le réservoir de condensat.

Appuyez sur  ON/OFF pour éteindre l'appareil.

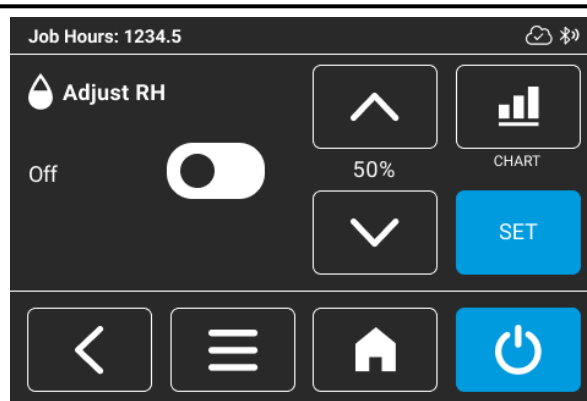

## Unit ON - Appareil allumé - Mode avion (Bluetooth et Wi-Fi désactivés)

Appuyez sur  MENU pour accéder aux réglages et aux commandes de configuration

Appuyez sur 

Appuyez sur 

Appuyez sur le bouton sous Mode avion pour l'activer.

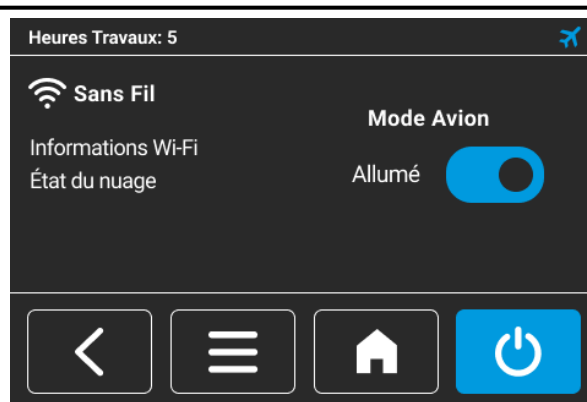

## 3.6 Alertes sur le centre de commande

Si le système de commande détecte un problème, les voyants lumineux de la lunette deviennent rouges. La barre d'affichage supérieure deviendra rouge et affichera un indicateur « Alert » (Alerte), ainsi que le problème rencontré. Appuyez sur la barre d'affichage supérieure pour afficher le message et les étapes de dépannage. Lorsque vous avez terminé, appuyez sur le « X » dans le coin supérieur droit. REMARQUE : En cas de problème, l'appareil ne fonctionnera pas tant que le problème n'aura pas été résolu. Veuillez vous référer aux explications et aux solutions indiquées ci-dessous. Si ces solutions ne règlent pas le problème, communiquez avec votre centre de service local Dri-Eaz ou Legend Brands pour obtenir de l'aide.

<b>VOYANTS LUMINEUX ROUGES (POUR TOUTES LES ALERTES)</b>	
<b>CODE</b>	<b>DESCRIPTION</b>
02	La connexion du capteur est manquante
03	Problème de capteur de température de sortie
04	Problème de capteur de température de dégivrage
05	Problème de capteur de temp/HR
06	Panne du capteur de courant
08	Batterie du Command Hub faible ou manquante
09	Problème de l'interrupteur de sécurité du trop-plein
10	Arrêt pour ampérage élevé 10X
15	Arrêt pour ampérage élevé 5X

### 3.7 À la Fin du Travail

**Pour réduire la possibilité d'égouttement lors du déplacement de l'unité, suivez ces étapes supplémentaires pour vous assurer que toute l'eau est éliminée de l'unité.**

**REMARQUE :** L'unité termine le cycle de dégivrage même si elle est à l'arrêt mais reste toujours branchée. Si l'unité est débranchée durant le cycle de dégivrage, un excédent d'eau peut s'accumuler dans l'unité et peut s'égoutter lorsque vous déplacez l'unité.

**REMARQUE :** Pour s'assurer que le bac de condensat se vide complètement durant la purge, vérifiez que l'unité est positionnée debout, à la verticale sur une surface horizontale.

- 1. Ne mettez pas l'unité à l'arrêt ou ne la déplacez pas jusqu'à ce qu'elle revienne en mode de fonctionnement normal.**
- 2. Secouez doucement la machine pour vérifier que l'eau restante sur les surfaces intérieures s'écoule dans le puisard.**
- 3. Appuyez sur la touche PURGE. Lorsque le cycle de purge est terminé, arrêtez la machine.**
- 4. Retirez le tuyau de vidange externe, drainez-le soigneusement, enrroulez-le et remettez-le dans le compartiment de rangement en bas de l'unité.**
- 5. Enroulez le cordon d'alimentation et placez-le dans la pochette de rangement du cordon pour éviter qu'il ne s'accroche dans les escaliers et ne soit endommagé.**

## 3.8 Transport et Stockage

**IMPORTANT** : Avant de déplacer, transporter ou ranger l'unité, purgez l'unité et rangez le tuyau et le câble d'alimentation tel qu'il est décrit dans la section ci-dessus « À la fin de la tâche ».

**AVIS** : Manipulez l'unité avec précaution. Ne faites pas tomber l'unité ou ne la placez pas dans un endroit d'où elle pourrait tomber. Un traitement sans précautions peut endommager le déshumidificateur et causer un risque de danger ou annuler la garantie.

- Ne pas utiliser dans des environnements avec des gaz combustibles, des appareils de chauffage électriques ou des flammes nues.
- N'exposez pas le panneau de commande à l'humidité, la neige ou la pluie.
- Entreposez et transportez l'unité de manière sûre pour éviter des dommages des pièces internes.
- Sécurisez l'unité durant le transport pour éviter qu'elle ne glisse et cause des blessures aux occupants du véhicule.
- Ne transportez pas ou n'entreposez pas l'unité sur sa face avant, sur les côtés ou sur le dos. Ceci permet d'éviter que l'humidité restante ne s'échappe de l'unité ou s'égoutte dans des parties en dehors du puisard.

## 3.9 Programme d'entretien

**AVERTISSEMENT! Danger d'explosion ou de combustion dû à un réfrigérant inflammable.**

- Ne pas utiliser dans des environnements avec des gaz combustibles, des appareils de chauffage électriques ou des flammes nues.
- Ne pas percer ou braser le déshumidificateur.
- N'essayez pas d'effectuer l'entretien du système de réfrigération! Seul le personnel d'entretien autorisé doit entretenir le système de réfrigération.
- Sachez que les gaz réfrigérants peuvent être inodores.

**AVERTISSEMENT! RISQUE DE CHOC ÉLECTRIQUE. Débranchez le déshumidificateur avant d'effectuer une opération de maintenance. Gardez le moteur et le câblage au sec. Ne pas laver l'appareil sous pression ni l'exposer à la pluie.**

**AVERTISSEMENT!** Risque d'exposition à la poussière et à des contaminants. L'utilisation d'un masque respiratoire et de gants est recommandée. Si l'unité a été exposée à des contaminants potentiellement dangereux, nettoyez en profondeur et désinfectez avant réutilisation..

**AVIS :** L'unité est équipée de capteurs électroniques sensibles. Protégez les capteurs et leurs fils conducteurs des dommages et ne les exposez pas à l'eau ou à une solution de nettoyage.

Débranchez le tube de vidange du raccord à déconnexion rapide à l'intérieur du compartiment de rangement du tuyau. Basculez l'appareil sur le côté de la poignée pour accéder au puits de la pompe, puis retirez vis fixant le boîtier de la pompe et le couvercle. Faites glisser le boîtier, débranchez le câble et retirez les cinq vis fixant le dessus pour accéder à la pompe pour l'entretien.

**FIG B: Démontage pour nettoyage de la pompe**

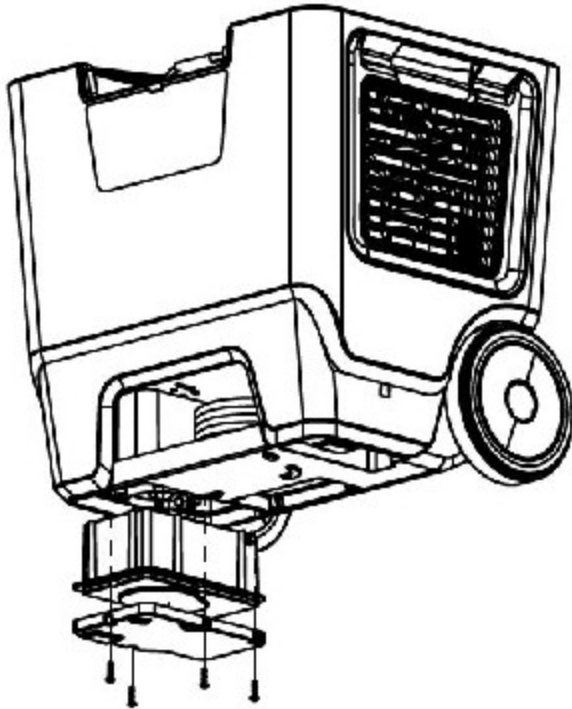

**Les outils et les fournitures suivants sont nécessaires pour effectuer les procédures d'entretien décrites dans ce manuel :**

- Tournevis Philips n°2
- Chiffons de nettoyage
- Aspirateur HEPA avec buse de brosse souple et buse crevasse.

**Recommandé**

- Petit couteau, pince à petite mâchoire, solution de nettoyage pour serpentins, solution de nettoyage pour boîtier.

**AVANT CHAQUE UTILISATION**

**Inspecter le câble électrique pour détecter les dommages.** Détectez les coupures, effilochages, etc. Remplacez le câble s'il est endommagé.

**Inspecter le filtre.** Remplacez le filtre si une accumulation de poussière et de débris est visible.

**AVIS :** Remplacez les filtres usés seulement avec un nouveau filtre Dri-Eaz n° #100250 (boîte de



24). Les autres types de filtre n'offrent pas une filtration ou un flux d'air adéquat. Chaque filtre est emballé individuellement pour préserver l'efficacité de la filtration. Retirez l'emballage avant d'installer le filtre dans le déshumidificateur.

## TOUS LES MOIS

**Inspecter les serpentins.** Nettoyez lorsque l'accumulation de poussière est visible. Durant une utilisation normale, de la poussière peut s'accumuler et restreindre le flux d'air, réduire la performance et causer une surchauffe de l'unité.

**Pour préserver l'aspect de l'unité,** essuyez les surfaces intérieures et extérieures avec un chiffon humide. Pour un nettoyage approfondi et obtenir un lustre protecteur et durable, utilisez un produit de traitement d'intérieur automobile.

## SI NÉCESSAIRE

**Nettoyer le clapet antiretour de la pompe et le bac** Cela nécessite le retrait du logement avant. Branchez la pompe une fois l'entretien et les tests terminés pour vous assurer qu'elle fonctionne.

**Nettoyer les serpentins.** Inspectez le serpentin d'évaporateur horizontal (froid) avec le couvercle avant retiré. Si un excédent de poussière et de débris est présent, aspirez en profondeur et/ou nettoyez avec un produit nettoyant pour serpentin.

## 3.10 Dépannage

DÉFAULT	CAUSE	SOLUTION
L'eau s'égoutte lors du déplacement de l'appareil	L'appareil a été débranché avant que l'évacuation soit terminée.	Évacuer toute l'eau de l'appareil avant de le déplacer. Voir <a href="#">« À LA FIN DU TRAVAIL »</a> <sup>57</sup> .
L'appareil ne fonctionne pas	L'appareil n'est pas allumé. Pas d'alimentation à l'appareil.	Allumer l'appareil. Brancher l'appareil : vérifier la connexion du cordon d'alimentation à la prise murale.
L'appareil fonctionne mais la salle n'est pas sèche	Pas assez de temps pour le séchage. Faible mouvement d'air dans la salle. Infiltration excessive d'air humide.	Vérifiez que l'hygrostat (« Humidistat ») est sur OFF. Prévoir plus de temps pour le séchage. Améliorer la circulation de l'air avec des dispositifs de ventilation. Sceller la zone pour réduire l'infiltration.
L'unité ne collecte pas assez d'eau.	L'air de la pièce est sec. La température de la pièce est trop basse. Le filtre est plein. Les serpentins sont bouchés.	Vérifiez que l'hygrostat (« Humidistat ») est sur OFF. Vérifiez le niveau d'humidité avec l'hygromètre. Augmentez la température de la pièce. Vérifiez le filtre. Remplacez si nécessaire. Vérifiez les serpentins. Nettoyez si nécessaire.
Si le problème que vous rencontrez ne figure pas dans ce tableau, veuillez notre centre de service au 800 932 3030 pour obtenir de l'aide.		

## 3.11 Spécification

Modèle	DrizAir® 1400 #127890
Évacuation de l'eau @80°F/60%   26.7°C/60% RH	64 pts.   30,3 L / jour
Saturation de l'élimination de l'eau @90°F/90%   32.2°C/90% RH	130 pts   61,5L / jour
Air de traitement (max.)	215 CFM   365 CMH
Max. Oper. Temp.	40°C   104°F
Dimensions (H x D x W)	20 x 19,5 x 16 in.   50,8 x 49,5 x 40,6 cm
Poids	66,5 lbs.   30,2 kg
Amps	4,7A
Courant d'entrée (104°F/35%RH   40°C/35%RH)	7,1A
Pouvoir électrique	115V, 60Hz, 541W
Réfrigérant	R32, 0,241 kg (8.5 oz)
Altitude maximale d'utilisation	3 km   10 000 pi
Plage de fonctionnement	33°F–100°F   1°C–38°C
Niveau de bruit (moyen)	55 dB
Tuyau de vidange	40 ft.   12,2 m
Câble d'alimentation	25 ft.   7,6 m
Construction	boîtier moulé par injection
Sécurité	Conforme à UL STD 60335-1 & 60335-2-40   Certifié pour CSA STD. C22.2 NO. 60335-1 & CO335-2-40
Les caractéristiques techniques sont sujettes à des changements sans préavis. Certaines valeurs peuvent être approximatives.	



## 3.12 Pièces Incluses

### PIEZAS INCLUIDAS

**Tuyau de vidange:** 40 ft. | 12,2 m

**Câble d'alimentation:** 25 ft. | 7,6 m

### OPTIONAL

Filtre à air N° pièce #100250 (boîte de 24)



## 3.13 Informations Supplémentaires

Des informations supplémentaires sur le produit et la documentation actuelle sont disponibles sur [LegendBrands.com](http://LegendBrands.com).

Pour une mise au rebut correcte, cette unité doit être déposée dans un centre de recyclage agréé pour le traitement des équipements de réfrigération.

## 3.14 Pour les techniciens d'entretien seulement

### POUR LES TECHNICIENS D'ENTRETIEN SEULEMENT

#### Procédures de sécurité requises pour l'entretien des déshumidificateurs avec du réfrigérant R32 :

- Examiner la zone pour s'assurer qu'il n'y a pas de sources d'inflammation pouvant entraîner un risque d'incendie et qu'il n'y a pas de flammes nues ou d'autres sources d'inflammation potentielles pour la détection du réfrigérant, et que l'équipement de détection des fuites est réglé à un pourcentage de la LLI et est étalonné pour le frigorigène utilisé.
- Poser des panneaux « Ne pas fumer ».
- Afficher les procédures d'inspection des composants avant la réparation ou l'entretien des composants électriques, y compris s'assurer que les condensateurs sont déchargés, qu'il y a une continuité de liaison et qu'aucun composant électrique ou câblage n'est exposé.
- Débrancher le bloc d'alimentation avant la réparation.
- Suivre les procédures de sécurité pour le retrait et l'évacuation du réfrigérant, la purge du circuit avec du gaz inerte, l'ouverture du circuit en coupant ou braser et récupérer la charge dans les bons cylindres de récupération. Si la ventilation n'est pas autorisée par les codes nationaux, purger le système avec de l'azote sans oxygène si le système doit être purgé, purger le système à la pression atmosphérique si une charge d'azote sans oxygène est utilisée et s'assurer que la sortie de la pompe à vide n'est pas proche de sources d'inflammation potentielles.

#### Avant de mettre hors service des unités contenant du réfrigérant R32, vous devez vous assurer que :

- L'EPI est disponible et utilisé correctement et que le technicien connaît parfaitement l'équipement.
- Le processus de rétablissement est supervisé par une personne compétente.
- L'alimentation électrique est disponible avant la mise hors service et isole le système électroniquement.
- Les réfrigérants peuvent être récupérés en toute sécurité, en prélevant un échantillon d'huile et de réfrigérant au cas où une analyse serait nécessaire avant la réutilisation du réfrigérant récupéré.
- L'équipement est disponible pour manipuler les bouteilles de réfrigérant au besoin. S'assurer que l'équipement et les bouteilles de récupération sont conformes aux normes appropriées.
- Seuls les cylindres appropriés (désignés pour le réfrigérant R32 et étiquetés comme tels) sont utilisés pour la récupération, et le bon nombre de cylindres pour maintenir la charge totale est disponible.
- Les bouteilles sont évacuées avant utilisation.
- L'équipement de récupération fonctionne et des instructions sont disponibles.
- Des balances calibrées sont disponibles, les tuyaux sont dotés de raccords de déconnexion sans fuite et sont en bon état.

- La machine de récupération fonctionne correctement et toute source d'inflammation potentielle est scellée.
- Il n'y a pas de risque de mélange de réfrigérants dans les cylindres ou les unités de récupération.
- Les compresseurs ou les huiles de compresseur sont évacués correctement s'ils doivent être retirés et évacués avant de retourner le compresseur aux fournisseurs s'il est évacué.
- L'huile est vidangée en toute sécurité si elle doit être vidangée.

## **Processus de mise hors service**

- Pompez le système de réfrigérant si possible (autrement, en créant un collecteur afin que le réfrigérant puisse être retiré de diverses pièces), en vous assurant que le cylindre se trouve sur les balances avant de récupérer le réfrigérant.
- Faire fonctionner la machine de récupération conformément aux instructions, ne pas remplir les bouteilles à plus de 80 % du volume de liquide, ne pas dépasser la pression de service maximale des bouteilles et s'assurer que les bouteilles sont remplies correctement et retirées du site une fois le processus terminé.
- Ne pas charger le réfrigérant récupéré dans un autre système avant qu'il n'ait été nettoyé et vérifié.
- Après avoir terminé, étiquetez l'appareil pour indiquer quand il a été mis hors service et vidé de réfrigérant, que l'étiquette doit être datée et signée et qu'il y a des étiquettes sur l'équipement indiquant qu'il contient du réfrigérant inflammable.

## SCHÉMA DE CÂBLAGE DU DÉSHUMIDIFICATEUR (Pour les techniciens d'entretien seulement)

